

② Matte auf Holzbrett befestigen

> **Spaxschraube + gebogene Unterlegscheibe**

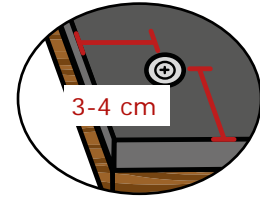
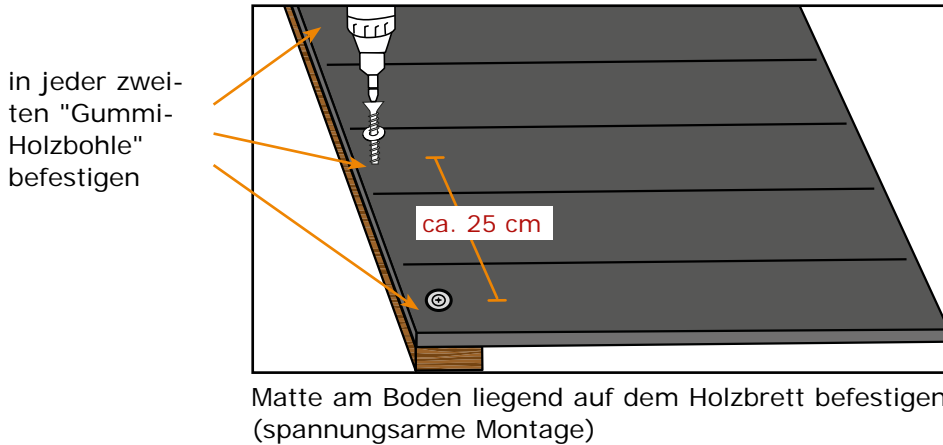

Abstand vom Rand: jeweils 3-4 cm

③ Matte und Holzbrett an der Wand befestigen

> **passende Senkkopfschrauben und Dübel für jeweilige Wand + gebogene Unterlegscheibe**

Tipp: Zweite Holzlatte als Auflage an die Wand dübeln.

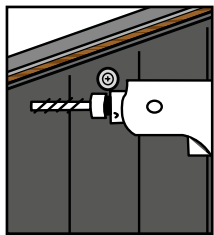

Bohren

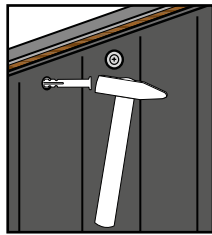

Dübel bündig einschlagen

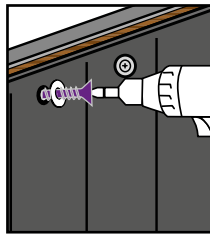

Schraube mit Unterlegscheibe einschrauben

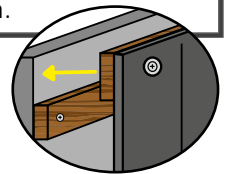
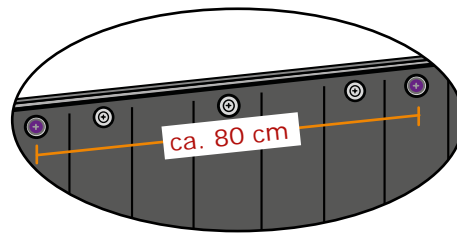

④ Abschließend fixieren

Oben:

> **Spaxschraube + gebogene Unterlegscheibe**

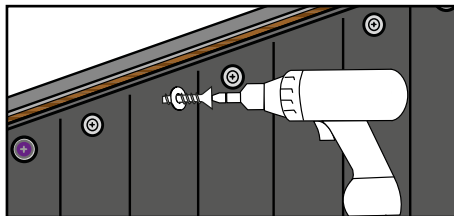

in jede "Gummi-Holzbohle" weitere Spaxschrauben einschrauben

Auf eigenen Wunsch kann die obere Kante auch mit einer **Winkelschiene** abgedeckt werden. **Beachten:** Schrauben versenken!

Am seitlichen Rand:

> **Matte auf Holzbrett befestigen: Spaxschraube + gebogene Unterlegscheibe**

> **Befestigung an der Wand: Senkkopfschrauben und Dübel + gebogene Unterlegscheibe**

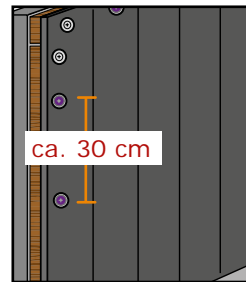

Holzbrett unterlegen und befestigen

Alternativ kann die Matte auch direkt an der Wand befestigt werden.

Wir empfehlen, den unteren Rand nicht zu befestigen.

Die sachgemäße Montage kann durch die individuellen Bedingungen vor Ort abweichen. Somit kann seitens des Herstellers grundsätzlich nicht für die Montage gehaftet werden!